

AVTEK

Tripod

Ekran na statywie

Tripod Screen

Stativ-Leinwand

Écran sur trépied

Plátno na stativu

Plátno na statíve

Állványos vetítõernyõ

Экран на штативе

Ecran pe trepied



avtek

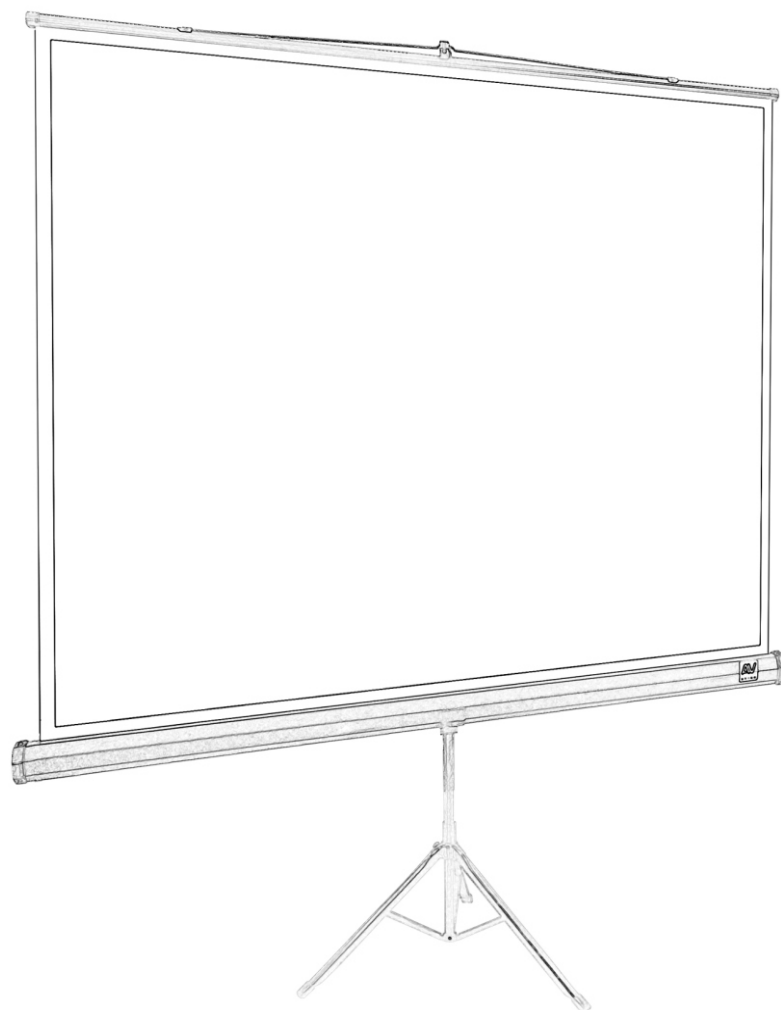

PL	Instrukcja obsługi	2
EN	User manual	3
DE	Gebrauchsanweisung	4
FR	Mode d'emploi	5
CZ	Návod k obsluze	6
SK	Návod na obsluhu	7
HU	Kezelési utasítás	8
RU	Инструкция по обслуживанию	9
RO	Instructiã de utilizare	10

Ekran na statywie

Instrukcja obsługi

Elementy ekranu

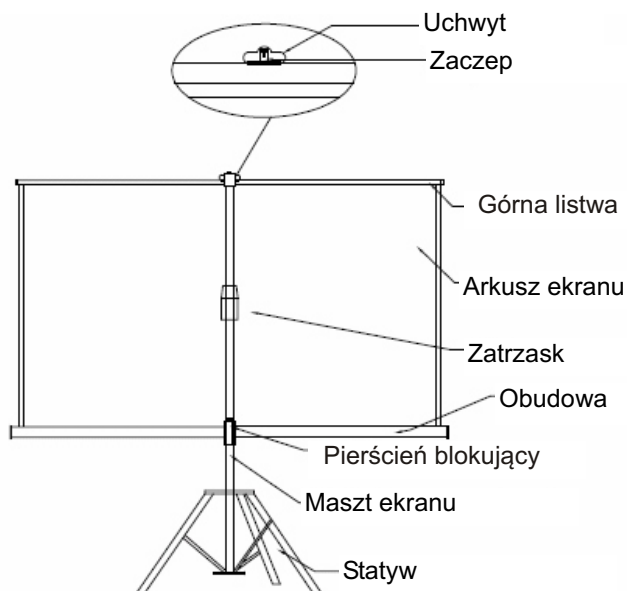

Korzystanie z ekranu

Przenoszenie ekranu:

Przenosząc ekran, trzymaj go za uchwyt.

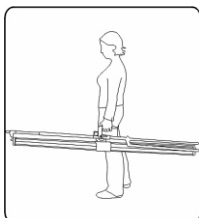

Rozkładanie ekranu:

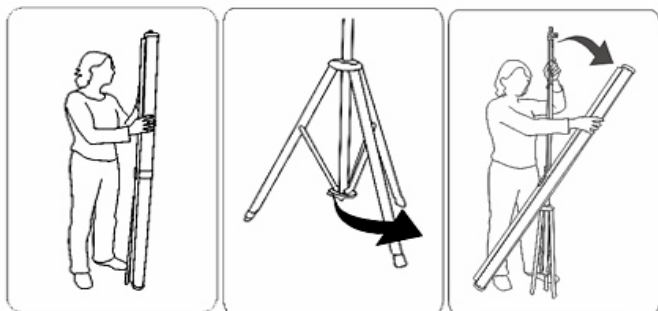

na uchwycie i obniż obudowę ekranu na odpowiednią wysokość, po czym znów zablokuj zatrask.

4. Rozciągnij ekran ku górze, podnosząc go za uchwyt na górnej listwie i pilnując, aby pozostał w położeniu poziomym.
5. Poluzuj pierścień blokady na maszcie ekranu i przedłuż maszt, rozsuwając go tak, aby jego wierzchołek znalazł się na odpowiedniej wysokości. Nie zapomnij następnie z powrotem dokręcić pierścienia.

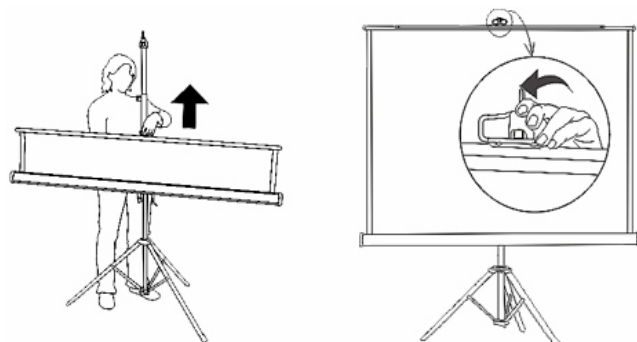

6. Powieś uchwyt ekranu na jednym z wgłębień znajdującego się na szczycie maszty zaczepu. Kąt nachylenia ekranu można regulować, wieszając uchwyt na odpowiednim wgłębieniu.

Składanie ekranu:

1. Chwyć za uchwyt na górnej listwie ekranu i opuść ją, pozwalając ekranowi schować się w obudowie. Nie puszczaj uchwytu, dopóki arkusz ekranu nie znajdzie się w całości w obudowie, gdyż może to spowodować jego uszkodzenie.
2. Poluzuj pierścień blokady na maszcie ekranu i złóż maszt do początkowych rozmiarów. Następnie dokręć pierścień, zabezpieczając maszt przed przypadkowym rozsunięciem.
3. Odblokuj zatrask na uchwycie i podnieś obudowę ekranu na odpowiednią wysokość, po czym znów zablokuj zatrask.
4. Obróć obudowę o 90°, aby znalazła się w pozycji pionowej.
5. Złóż nogi statywu.

1. Postaw ekran pionowo na trójnożnym statywie.
2. Maksymalnie szeroko rozłóż wsporniki statywu.
3. Obróć obudowę ekranu o 90°, ustawiając ją w pozycji poziomej, górną listwą ekranu do góry. Odblokuj zatrask

Tripod Screen User Manual

Parts Identification

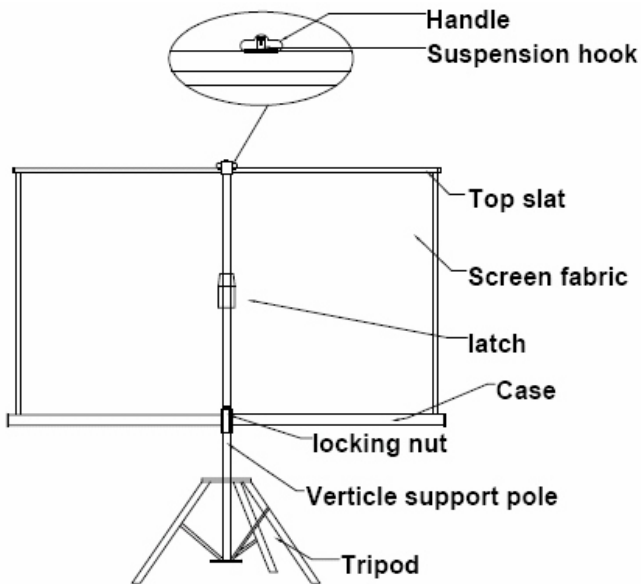

Screen Operation

Carrying the screen:

When carrying the screen, use the handle provided.

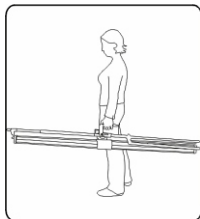

Setting up the screen:

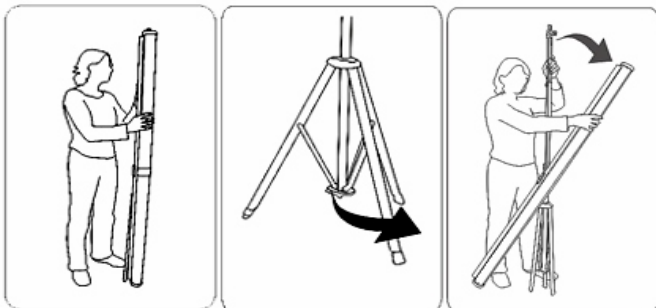

1. Stand the screen vertically on the tripod.
2. Open the tripod legs as wide as possible.
3. Rotate the case 90° so that it is horizontal, making sure the top slat is facing upwards. Release the latch on the carrying handle and lower the case to an appropriate height, and then secure the latch again.
4. Pull the screen fabric up by using the handle on the top slat making sure it stays horizontal.
5. Loosen the locking nut on the vertical support and extend it to the desired height. Make sure the locking nut is tightened securely afterwards.

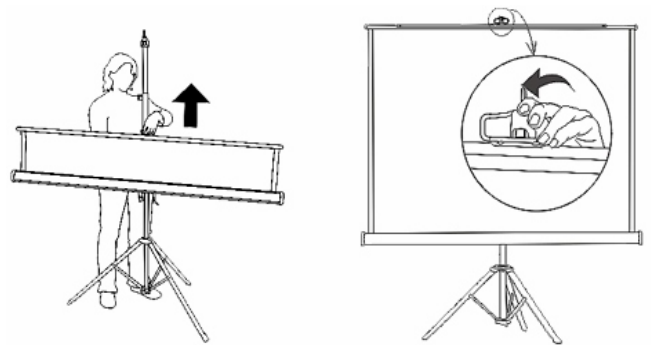

6. Hang the handle on the suspension hook in one of the notches. The angle of the screen can be adjusted by placing the handle in different notches.

Taking the screen down:

1. Use the handle on the top rail to lower the screen fabric back into its case. Do not let go of the handle until the screen fabric is fully retracted, doing so may damage the screen.
2. Loosen the locking nut on the vertical support pole and retract the pole to its original length. Securely tighten the locking nut.
3. Release the latch on the carrying handle and raise the case back to its original position, then secure the latch again.
4. Rotate the case 90° so that it is in the vertical position.
5. Gather the tripod legs together.

Stativ-Leinwand Gebrauchsanweisung

Leinwandelemente

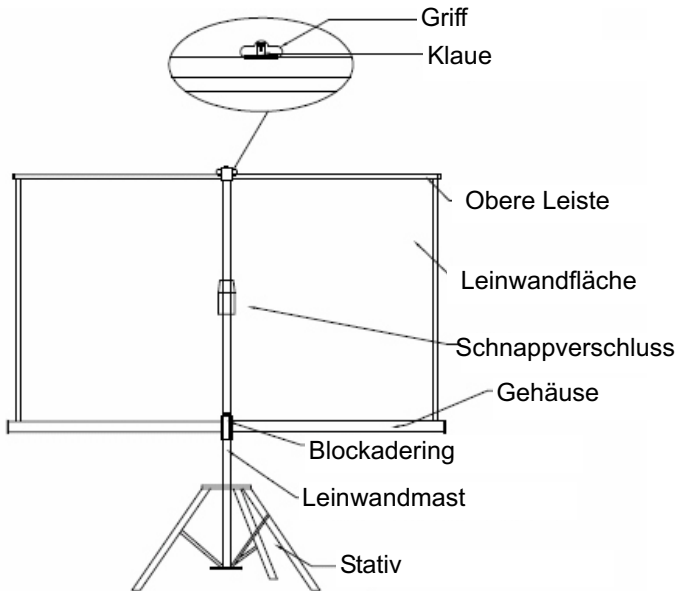

Benutzung der Leinwand

Leinwandtransport:

Beim Transport der Leinwand, diese am Griff festhalten.

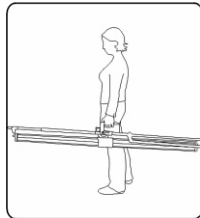

Aufbau der Leinwand:

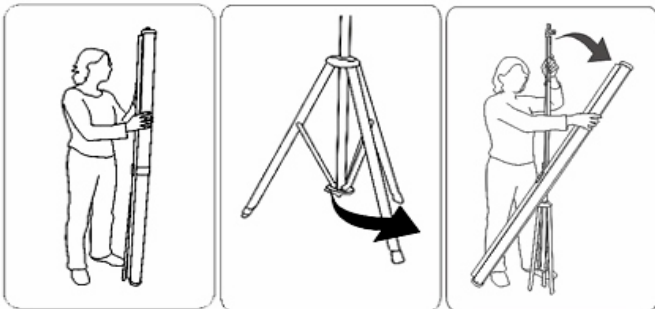

1. Die Leinwand senkrecht auf das Dreibein-Stativ stellen.
2. Die Stativstützen maximal weit auseinander stellen.
3. Das Leinwandgehäuse um 90° drehen und somit horizontal ausrichten, mit der oberen Leinwandleiste nach oben. Den Schnappverschluss am Griff entblockieren

und das Leinwandgehäuse auf die entsprechende Höhe senken; danach erneut den Schnappverschluss blockieren.

4. Die Leinwand nach oben ziehen und über den Griff an den oberen Leiste hinausziehen, dabei darauf achten, dass sie in horizontaler Lage bleibt.
5. Den Blockaderring am Leinwandmast lockern und den Mast verlängern, indem er so geschoben wird, dass sich seine Spitze in entsprechender Höhe befindet. Nicht vergessen, den Blockaderring wieder festzudrehen.

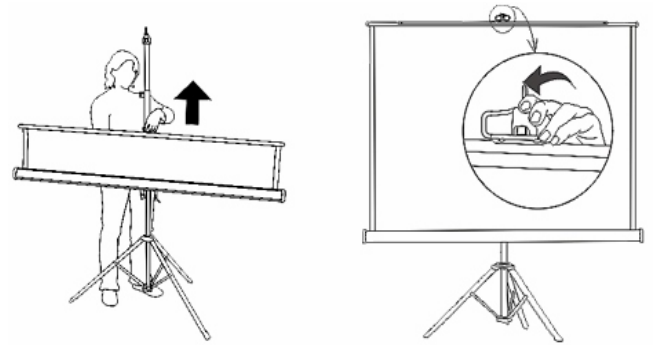

6. Den Leinwandgriff an einer der Aussparungen aufhängen, die sich an der Klaue an der Mastspitze befinden. Der Neigungswinkel der Leinwand kann reguliert werden, indem der Griff an die entsprechende Aussparung gehängt wird.

Zusammenbau der Leinwand:

1. Den Griff an der oberen Leinwandleiste anfassen und hinunterlassen und somit die Leinwand in das Gehäuse fahren lassen. Den Griff nicht loslassen, bis sich die Leinwandfläche nicht ganz im Gehäuse befindet, da es sonst zu Beschädigungen kommen kann.
2. Den Blockaderring am Leinwandmast lockern und den Mast auf sein ursprüngliches Maß zusammenschieben. Dann den Ring festdrehen und so dem Mast vor zufälligem Auseinanderrutschen schützen.
3. Den Schnappverschluss am Griff entblockieren und das Leinwandgehäuse auf entsprechende Höhe heben. Danach erneut den Schnappverschluss blockieren.
4. Das Gehäuse um 90° drehen, damit es in senkrechter Position steht.
5. Die Stativbeine zusammenschieben.

Écran sur trépied

Mode d'emploi

Éléments de l'écran

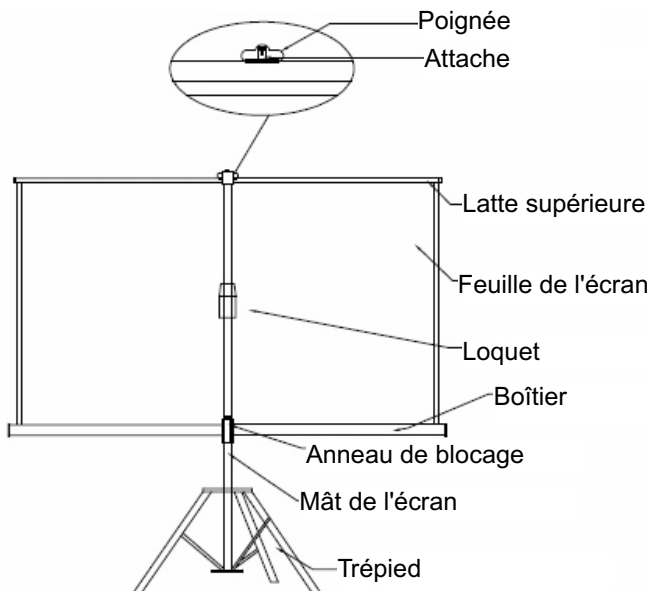

Utilisation de l'écran

Transport de l'écran :

Lors du transport de l'écran, le tenir par la poignée.

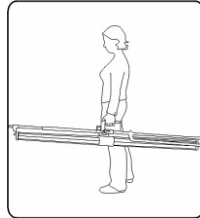

Dépliage de l'écran :

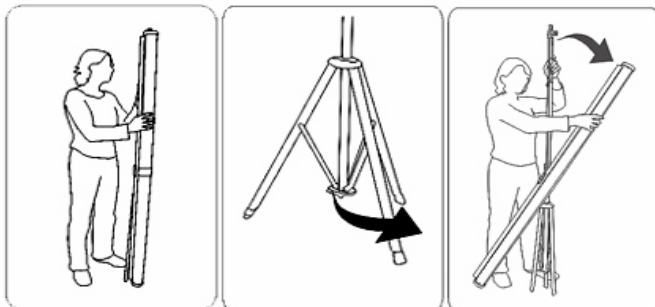

1. Placer l'écran verticalement sur le trépied.
2. Déplier le plus possible les pieds du trépied.
3. Retourner le boîtier de l'écran à 90°, en le plaçant en position horizontale, la latte supérieure de l'écran vers le

haut. Débloquer la fermeture sur la poignée et baisser le boîtier de l'écran à la hauteur convenable, ensuite bloquer de nouveau la fermeture.

4. Étirer l'écran vers le haut en le tirant par la poignée sur la latte supérieure et en s'assurant qu'il reste en position horizontale.
5. Desserrer l'anneau de blocage du mât de l'écran et prolonger le mât en l'allongeant de manière que son sommet se trouve à la hauteur voulue. Ensuite ne pas oublier de revisser l'anneau.

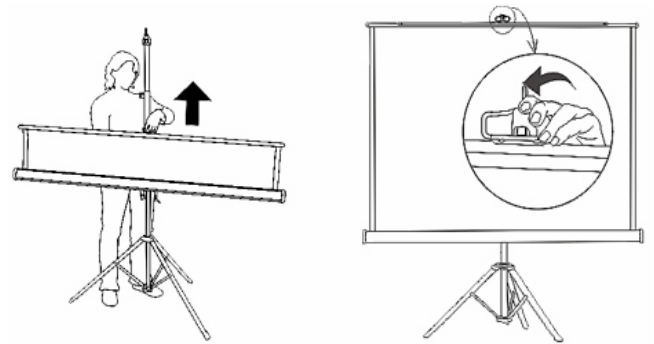

6. Suspendre la poignée de l'écran sur une des encoches se trouvant au sommet du mât de fixation. L'angle d'inclinaison de l'écran peut se régler en plaçant la poignée dans l'encoche souhaitée.

Pliage de l'écran :

1. Saisir la poignée sur la latte supérieure de l'écran et la descendre laissant l'écran disparaître dans le boîtier. Ne pas lâcher la poignée tant que la feuille de l'écran ne se trouve pas entièrement dans le boîtier car cela peut provoquer des endommagements.
2. Desserrer l'anneau du blocage sur le mât de l'écran et replier le mât à ses dimensions initiales. Ensuite revisser l'anneau pour protéger le mât contre un dépliage accidentel.
3. Débloquer la fermeture sur la poignée et soulever le boîtier de l'écran à la hauteur appropriée, ensuite bloquer de nouveau la fermeture.
4. Tourner le boîtier à 90°, afin qu'il se retrouve en position verticale.
5. Plier les pieds du trépied.

Plátno na stativu

Návod k obsluze

Prvky plátna

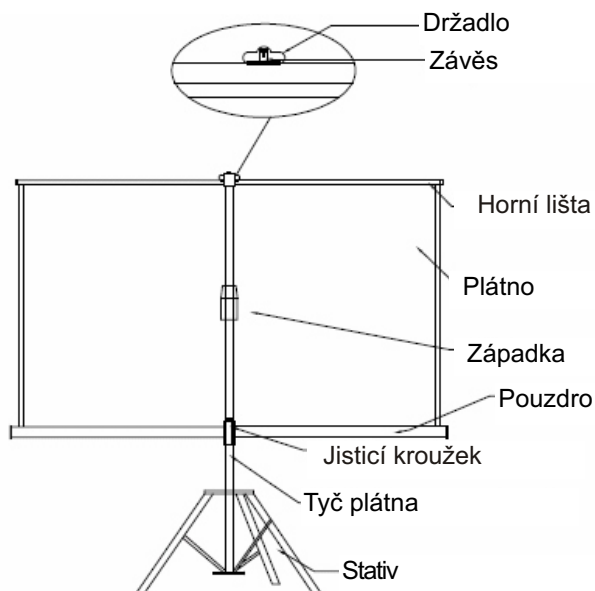

Používání plátna

Přenášení plátna:

Plátno držte během přenášení za držák.

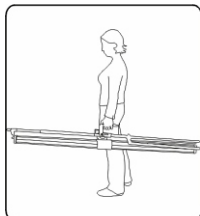

Rozložení plátna:

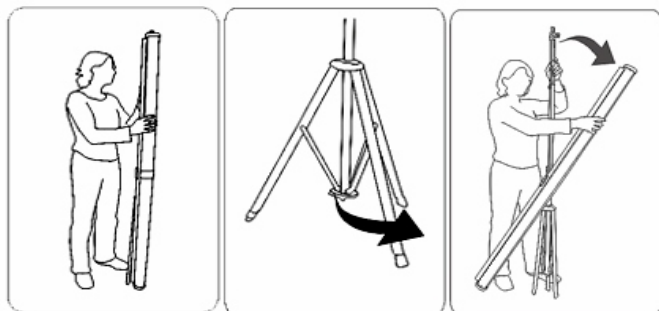

zámek na držáku a snižte pouzdro plátna na požadovanou výšku a znovu zajistěte zámek.

4. Plátno roztáhněte nahoru zdviháním za držadlo na horní liště trámu, přičemž dávejte pozor, aby se nacházelo v horizontální poloze.
5. Uvolněte jisticí kroužek na sloupu plátna a prodlužte sloupek tak, aby se jeho vrchní část nacházela ve správné výšce. Nezapomeňte opět dotáhnout kroužek.

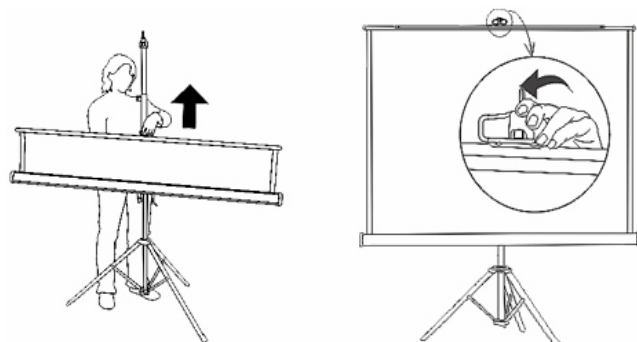

6. Držák plátna zavěste na jednu z prohlubnin na vrcholu tyče zámku. Úhel sklonu plátna můžete nastavovat zavěšením držadla na příslušném prohloubení.

Složení plátna:

1. Uchopte držák na horní liště plátna, spusťte ho a nechejte plátno svinout do pouzdra. Držák nepouštějte, dokud se plátno úplně nesvine do pouzdra, jinak byste ho mohli poškodit.
2. Uvolněte jisticí kroužek na sloupu plátna a složte sloup do původního rozměru. Kroužek dotáhněte, čímž sloup zabezpečíte proti náhodnému odvíjení.
3. Odjistěte zámek na držáku a nadzdvihněte pouzdro plátna na požadovanou výšku a znovu zajistěte zámek.
4. Pouzdro otočte o 90 stupňů, čímž ho dostanete do vertikální polohy.
5. Složte nohy stativu.

1. Plátno postavte vertikálně na trojnožní stativ.
2. Ramena stativu rozložte na největší šířku.
3. Pouzdro plátna otočte o 90 ° a umístěte ho do horizontální polohy, horní lištou plátna směrem nahoru. Odblokujte

Plátno na statíve

Návod na obsluhu

Prvky plátna

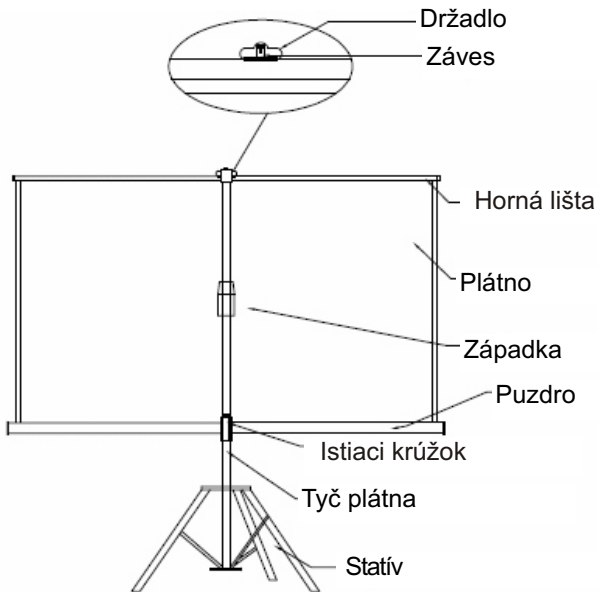

na držiaku a znížte puzdro plátna na požadovanú výšku a znovu zaistíte zámok.

4. Plátno roztiahnite hore dvíhaním za držadlo na hornej lište, pričom dávajte pozor, aby sa nachádzalo v horizontálnej polohe.
5. Uvoľnite istiaci krúžok na stípe plátna a predĺžte stípic tak, aby sa jeho vrchná časť nachádzala v správnej výške. Nezabudnite opäť dotiahnuť krúžok.

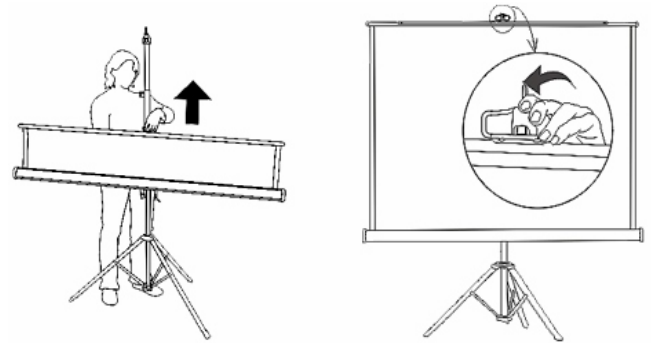

6. Držiak plátna zaveste na jednej z preliačin na vrchole tyče zámku. Uhol sklonu plátna môžete nastavovať zavesením držadla na príslušnom preliačení.

Používanie plátna

Prenášanie plátna:

Plátno držte počas prenášania za držiak.

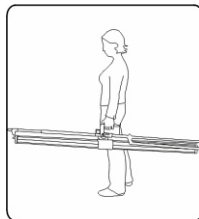

Rozloženie plátna:

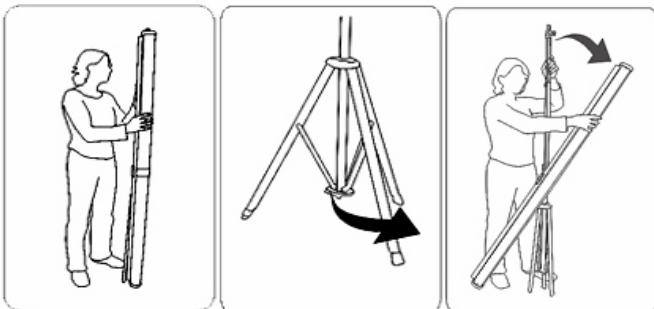

1. Plátno postavte vertikálne na trojnožný statív.
2. Ramená statívu rozložte na najväčšiu šírku.
3. Puzdro plátna otočte o 90° a umiestnite ho do horizontálnej polohy, hornou lištou plátna smerom hore. Odblokujte zámok

Skladanie plátna:

1. Uchopte za držiak na hornej lište plátna, spustíte ho a nechajte plátno zvinúť do puzdra. Držiak nepúšťajte, kým sa plátno úplne nezvinie do puzdra, čím by ste ho mohli poškodiť.
2. Uvoľnite istiaci krúžok na stípe plátna a zložte stípic do pôvodného rozmeru. Krúžok dotiahnite, čím stípic zabezpečíte proti náhodnému odvíjaniu.
3. Odistite zámok na držiaku a nadvihnite puzdro plátna na požadovanú výšku a znovu zaistíte zámok.
4. Puzdro otočte o 90 stupňov, čím ho dostanete do vertikálnej polohy.
5. Zložte nohy statívu.

Állványos vetítőernyő Kezelési utasítás

Az ernyő részei

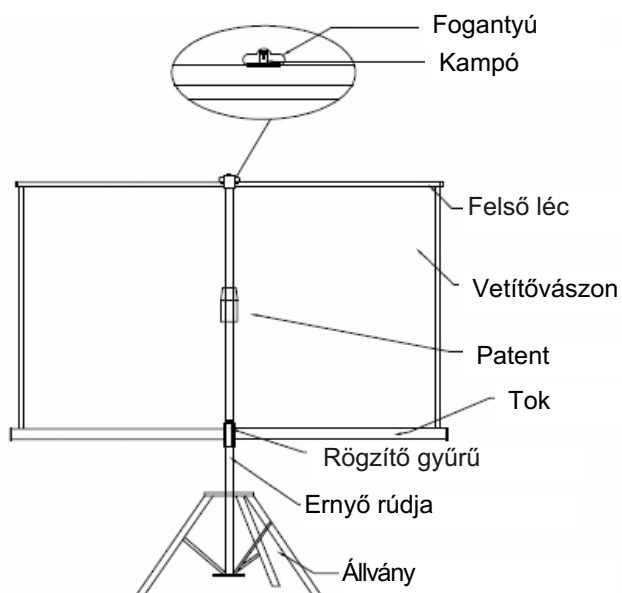

A vetítőernyő használata

Az ernyő hordozása:

Az ernyő hordozásakor tartsa a fogantyújánál fogva.

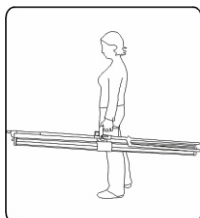

A vetítőernyő kikapcsolása:

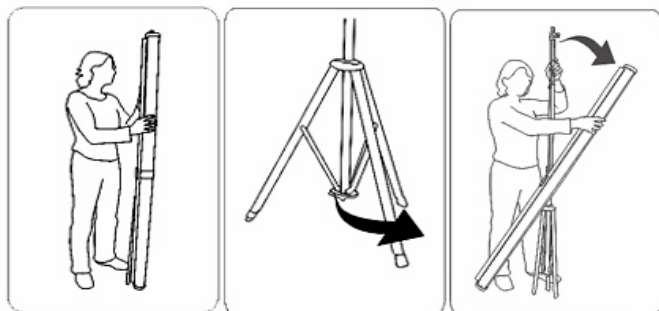

1. Állítsa az ernyőt függőlegesen a háromlábú állványra.
2. A lehető legszélesebbre nyissa ki az állvány lábait.
3. Fordítsa el 90°-kal az ernyő tokját, vízszintes helyzetbe állítva, az ernyő felső szegélylécével felfelé. Oldja ki a

patentet a fogantyún, és engedje le az ernyő tokját a megfelelő magasságba, majd ismét rögzítse a patentet.

4. Húzza ki a vetítívásznat felfelé, a felső szegélylécen lévő fogantyúnál fogva, és ügyelve arra, hogy függőleges helyzetben maradjon.
5. Lazítsa ki a rögzítő gyűrűt a vetítőernyő rúdján, és húzza ki a rudat annyira, hogy a teteje a megfelelő magasságban legyen. Ne felejtse el ezután meghúzni a gyűrűt.

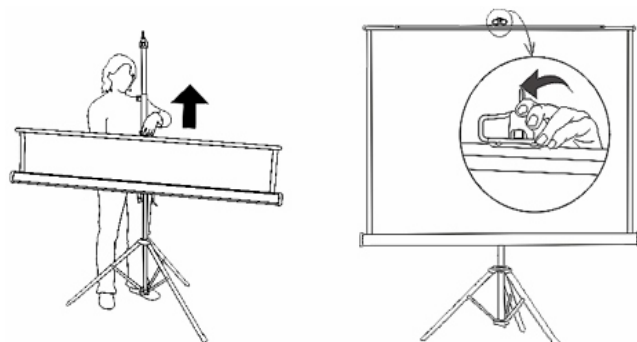

6. Akassza be a vászon tartófülét a kampó oszlopának végén található bevágások egyikébe. Az ernyő dőlésszögét a tartófülnek a megfelelő bevágásba történő akasztásával lehet szabályozni.

A vetítőernyő összecukása:

1. Fogja meg az ernyő felső szegélylécén lévő fogantyút, és engedje le, lehetővé téve, hogy becsússzon a tokba. Ne engedje el a fogantyút mindaddig, amíg a vászon teljesen nincs teljesen a tokban, mivel ez a sérülését okozhatja.
2. Lazítsa ki a rögzítő gyűrűt a vetítőernyő rúdján, és csukja össze a rudat az eredeti méretre. Majd húzza meg a gyűrűt, biztosítva a rudat a véletlen szétcsúszással szemben.
3. Oldja ki a patentet a fogantyún, és emelje fel az ernyő tokját a megfelelő magasságba, majd ismét rögzítse a patentet.
4. Fordítsa el a tokot 90°-kal, hogy függőleges helyzetbe kerüljön.
5. Csukja össze az állvány lábait.

Экран на штативе

Инструкция по обслуживанию

Составные части

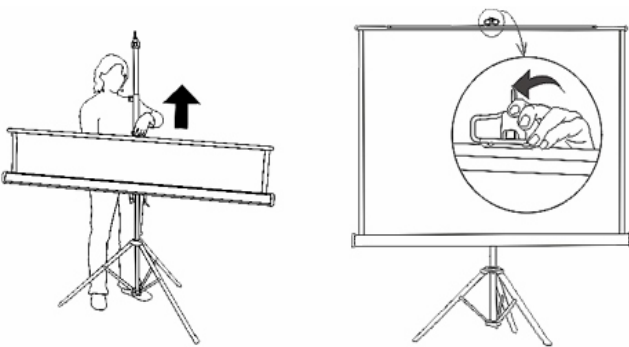
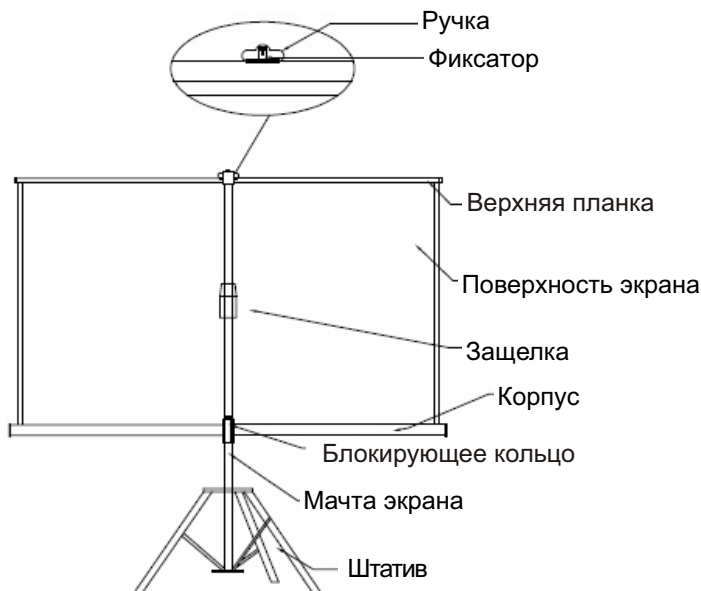

- Снимите блокировку защелки на ручке и опустите крепление экрана на соответствующую высоту, после чего снова заблокируйте защелку.
4. Растяните экран по направлению вверх, поднимая его за ручку на верхней планке и следя за тем, чтобы он оставался в горизонтальном положении.
5. Разожмите блокирующее кольцо на мачте экрана и разложите мачту таким образом, чтобы ее верхушка находилась на соответствующей высоте. Не забудьте

Использование экрана

Перенос экрана:

Перенося экран, держите его за ручку.

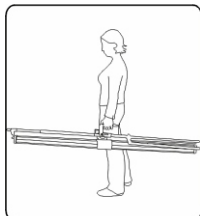

Раскрытие экрана:

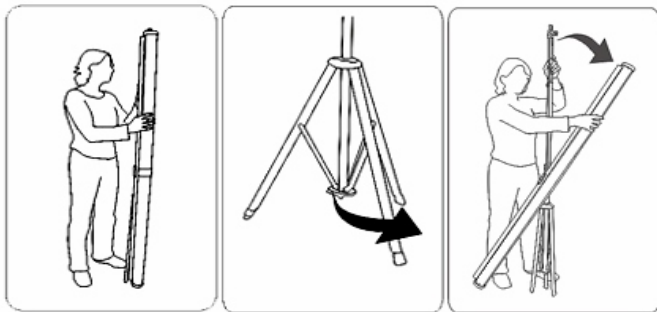

1. Поставьте экран в вертикальном положении на треножном штативе.
2. Максимально широко расставьте ножки штатива.
3. Поверните корпус экрана на 90°, устанавливая его в горизонтальном положении, верхней планкой вверх.

Свертывание экрана:

1. Возьмитесь за ручку, находящуюся на верхней планке экрана, и опустите её, позволяя тем самым экрану спрятаться в корпусе. Не отпускайте ручку до тех пор, пока поверхность экрана полностью не войдет в корпус, в противном случае есть вероятность повреждения поверхности.
2. Разожмите блокирующее кольцо на мачте экрана и сложите мачту до начальных размеров. Затем подтяните кольцо, предохраняя мачту от непредвиденного раскрытия.
3. Снимите блокировку защелки на ручке и поднимите корпус экрана на соответствующую высоту, после чего снова заблокируйте защелку.
4. Поверните корпус на 90° так, чтобы он оказался в вертикальном положении.
5. Сложите ножки штатива.

Ecran pe trepied

Instrucția de utilizare

Elementele ecranului

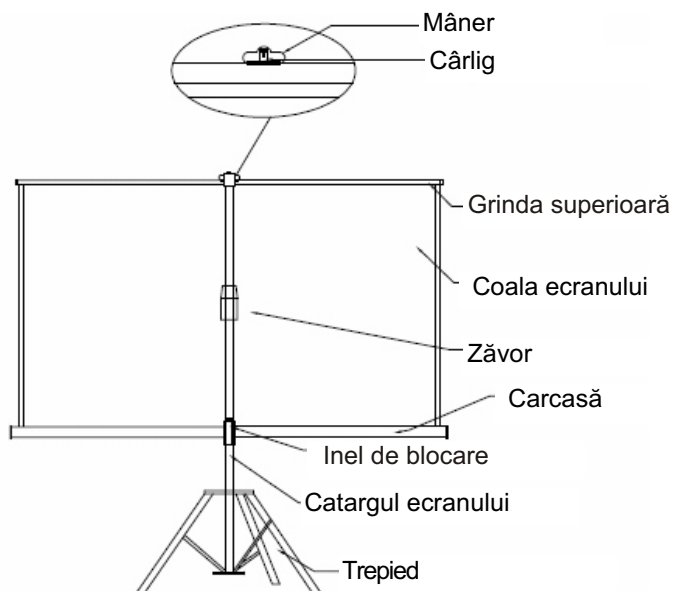

Utilizarea ecranului

Deplasarea ecranului:

Atunci când deplasați ecranul, țineți-l de mâner.

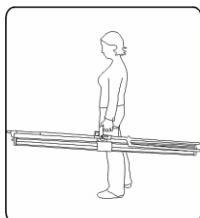

Desfășurarea ecranului:

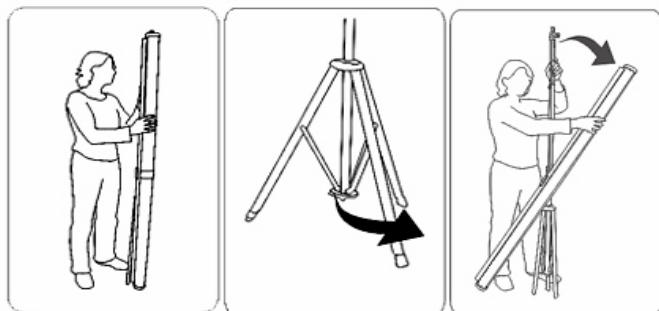

1. Așezați ecranul vertical pe trepied.
2. Desfaceți la maxim suporturile trepiedului.
3. Rotiți ecranul cu 90 de grade, pentru a stabili într-o poziție orizontală grinda superioară a ecranului. Deblocați zăvorul

de pe mâner și lăsați carcasa ecranului la o înălțime corespunzătoare, apoi blocați zăvorul din nou

4. Desfășurați ecranul în sus, ridicându-l de mâner pe rama superioară având grijă ca să rămână în poziție verticală.
5. Slăbiți inelul de blocare de pe catargul ecranului și defaceți-l, prin culisare, astfel încât vârful acestuia să se afle la înălțimea corectă. Nu uitați să strângeți inelul.

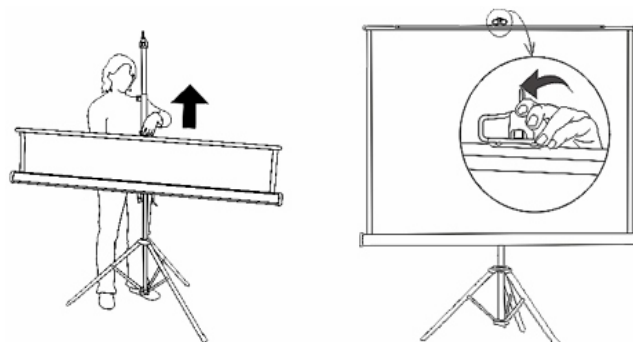

6. Stai pe un suport cu ecran vacanțelor situat pe partea de sus a smuci catarg. Unghiul de ecran pot fi ajustate la vacanța corespunzătoare suportul agățat.

Înfășurarea ecranului:

1. Apucați mânerul de pe grinda superioară a ecranului și lăsați-l în jos permițând să se ascundă în carcasa. Nu lăsați mânerul până când ecranul nu se află în întregime în carcasa, deoarece se poate deteriora.
2. Slăbiți inelul de blocare de pe ecran catarg catarg și efectuați dimensiunea inițială. Apoi strângeți inel, protejerea împotriva accidentale tweak catarg.
3. Deblocați zăvorul de pe mâner și ridicați capacul ecranului la înălțimea corectă, apoi bloca dispozitivul de blocare din nou.
4. Rotiți carcasa la 90°, așa încât să se afle în poziție verticală.
5. Strângeți picioarele trepiedului.



avtek

<http://www.avtek.eu>